

We build a better future

**Robex**

# 290LC-9

Equipaggiato con motore Tier III



\*La foto potrebbe includere equipaggiamento optional

# Robex 290LC-9



# Il piacere di lavorare

Un operatore gratificato, svolge un lavoro migliore. Ecco perché alla Hyundai Heavy Industries facciamo il possibile perché ciò accada. Abbiamo infatti accorpato in un unico prodotto di alta qualità le preferenze degli operatori, una maggior precisione e prestazioni durevoli. Con le macchine movimento terra Hyundai serie 9, il tempo vola e lavorare è un vero piacere!



 **Hi-mate**  
Remote Management System

Hi-mate, il sistema di gestione remota sviluppato da Hyundai, che si avvale della tecnologia satellitare GPS, offre ai nostri clienti il massimo livello di assistenza e supporto al prodotto. Hi-mate permette al proprietario della macchina di verificarne le prestazioni e l'ubicazione, nonché di accedere ai dati diagnostici a distanza mediante una qualsiasi connessione a Internet.

\*La foto potrebbe includere equipaggiamento optional.

# Design della cabina

Una cabina completamente ridisegnata assicura un basso livello di rumorosità e una visibilità migliorata, offrendo un ambiente operativo molto confortevole.

## Joystick ergonomici

Nuove impugnature dei joystick, dotate di 4 interruttori, assicurano la massima precisione.



## Cabina spaziosa con eccellente visibilità

La cabina è spaziosa ed ergonomica, con bassi livelli di rumorosità e un'elevata visibilità. Il vetro anteriore panoramico e gli ampi finestrini posteriori e laterali assicurano la massima visibilità in tutte le direzioni.

## Struttura migliorata

Per ottenere la massima sicurezza, la struttura tubolare della cabina è stata rinforzata.

Sezione tubolare

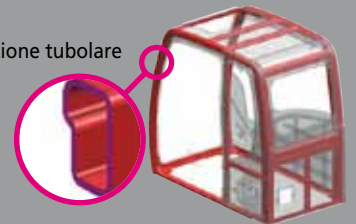

- 1 Telefonino vivavoce con caricatore USB
- 2 Portabicchieri e portacenere
- 3 Radio / MP3 con telecomando e ingresso USB
- 4 Sedile riscaldato (optional)
- 5 Vano portavivande
- 6 Ulteriore spazio portaoggetti



Pannello di controllo centralizzato



Tettuccio scorrevole



Sedile operatore regolabile



Finestrino posteriore con uscita di emergenza



\*La foto potrebbe includere equipaggiamento optional.



Sistema di blocco finestrino

# Prestazioni e caratteristiche di sicurezza

L'operatore che può fare affidamento sulla propria macchina, ottiene il massimo dal proprio lavoro. La serie 9 è sinonimo di prestazioni durevoli in termini di resistenza, velocità e affidabilità. La funzione di priorità automatica braccio principale/brandeggio determina spostamenti più rapidi e tempi di ciclo più brevi.



\*La foto potrebbe includere equipaggiamento optional.



Telecamera posteriore  
(optional)



### Protezione cingoli e regolatori

Le resistenti protezioni dei guidacingoli tengono i cingoli in posizione. La regolazione della tensione dei cingoli è semplificata grazie a regolatori a grasso e molle ammortizzatrici.

### Motore Cummins QSB6.7

Con 6 cilindri, turbocompressore e intercooler, il motore diesel Cummins QSB6.7 è progettato per garantire potenza, prestazioni e affidabilità ai massimi livelli. Il motore soddisfa le norme sulle emissioni TIER 3 / UE fase IIIa.



### La definizione di progresso

Il motore Quantum System serie B di 6.7 litri abbina comandi elettronici completamente automatici a prestazioni estremamente affidabili. Per controllare questa elevata potenza, è stata sviluppata un'elettronica per le situazioni più difficili, inclusi gli ambienti molto polverosi e le applicazioni pesanti, al fine di soddisfare le norme mondiali sulle emissioni. La maggiore potenza, la migliore risposta ai transitori e i consumi ridotti sono il risultato del motore QSB6.7, dotato di 24 valvole, iniettori centrali, pistoni a cavità simmetrica e un migliore flusso d'aria.



### Telaio inferiore robusto e stabile

Il telaio rinforzato a sezione scatolata è saldato con componenti di acciaio ad alta resistenza e a bassa sollecitazione. Il telaio centrale di tipo a X è integralmente saldato in modo da garantire resistenza e durata massime.

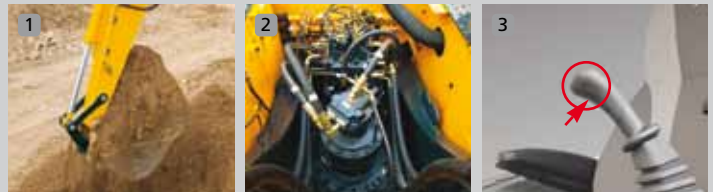

- 1 Benna e collegamento benna rinforzati  
Il collegamento benna ermetico genera una minore usura di perni e boccole.
- 2 Priorità automatica braccio principale o brandeggio
- 3 Funzione incremento potenza



Leva di sicurezza



Interruttore principale



Sistema antiavviamento

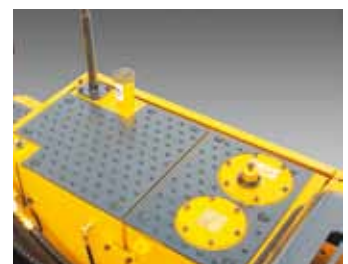

Piastre antiscivolo sulla struttura superiore

# Preferenze

Un operatore che configura la macchina in funzione delle proprie esigenze, svolge un lavoro migliore. La serie 9 soddisfa le esigenze dell'operatore in termini di comfort, facilità d'uso e manovrabilità. Il cruscotto con schermo da 7 pollici e interruttore a leva costituisce il centro di comando per le preferenze dell'operatore.

## Lavorare senza stress

Il lavoro è abbastanza stressante di per sé, per cui l'ambiente di lavoro dovrebbe diminuire la fatica che ne deriva.

La serie 9 di Hyundai offre un abitacolo migliorato, più spazio e un sedile confortevole per ridurre lo stress per l'operatore. Un efficace sistema di controllo della climatizzazione consente all'operatore di impostare la temperatura preferita. Un avanzato impianto audio con stereo AM/FM e funzionalità MP3, oltre a telecomandi, è stato installato per consentire l'ascolto dei brani musicali preferiti. L'operatore può persino telefonare grazie alla funzionalità vivavoce del telefono.

## Grande schermo con interruttori elettronici (LCD 7 pollici)

Lo schermo LCD può essere regolato in funzione delle preferenze, facilitando il controllo di tutti i sistemi critici mediante indicatori di facile lettura.



## Schermo LCD a colori multifunzione



- Luci spia
- 1 Indicatore temperatura refrigerante motore
- 2 Indicatore livello carburante
- 3 Indicatore temperatura olio idraulico
- 4 Tachimetro/distanza percorsa
- 5 Indicatore accelerazione
- Modalità potenza (P/S/E)
- Modalità lavoro (scavo/martello/frantumatore)
- Modalità accessori
- Altre informazioni
- Modalità traslazione
- Modalità decelerazione automatic

- 1 Interruttori ausiliari per operazioni raggruppate
- 2 Modalità regolazione portata degli accessori: martello/frantumatore
- 3 Modalità utente: salvataggio preferenze operatore
- 4 Sistema di autodiagnostica
- 5 Elenco manutenzione e password sicurezza
- 6 Telecamera posteriore (opzionale)



**Prevenzione surriscaldamento motore**

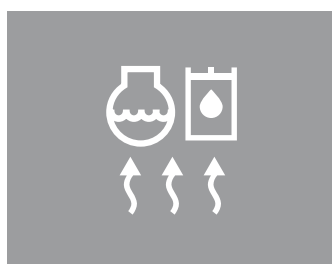

**Sistema automatico di preriscaldamento**



## Potenza controllata da computer

L'avanzato sistema CAPO (Computer Aided Power Optimization) mantiene la potenza del motore e della pompa a livelli ottimali. Molteplici selezioni di modalità possono essere attivate per applicazioni specifiche, mantenendo alte prestazioni e riducendo il consumo di carburante.

Altre caratteristiche includono la decelerazione automatica e l'incremento di potenza.

Lo schermo LCD monitora la velocità del motore, oltre alla temperatura del refrigerante e dell'olio idraulico, grazie alle funzionalità autodiagnostiche, visualizzando gli eventuali codici di errore. L'operatore può impostare le proprie preferenze per consentire la priorità al braccio principale o al brandeggio, selezionare la modalità Power e gli strumenti di lavoro optional con la semplice pressione di un pulsante.

### Modalità Power

Tre efficienti modalità Power offrono all'operatore una potenza del motore e una velocità degli accessori su misura, con in più la possibilità di risparmiare carburante. La modalità Power massimizza la velocità e la potenza della macchina, aumentando la produttività. La modalità Standard assicura una potenza fissa ridotta per prestazioni ottimali e una maggiore economia di carburante. La modalità Economy fornisce una portata e una potenza del motore precise in base alle condizioni di carico, ottimizzando l'efficienza e la manovrabilità.

### Modalità di lavoro

Attraverso le differenti modalità di lavoro, l'operatore può selezionare accessori a effetto semplice per lo scavo generale come un martello idraulico o accessori a doppio effetto come un frantumatore. Sul quadro strumenti si può impostare la portata.

### Modalità utente

Alcuni lavori richiedono una configurazione più precisa della macchina; alcuni operatori preferiscono impostazioni diverse. Con la modalità utente, l'operatore può personalizzare la velocità del motore, la potenza della pompa, la velocità al minimo e altre impostazioni.

## Miglioramenti dell'impianto idraulico



Per ottenere la massima precisione, Hyundai ha riprogettato l'impianto idraulico per offrire all'operatore la massima maneggevolezza e manovrabilità. Le valvole a bobina nella valvola di controllo sono progettate per fornire una portata più precisa a ciascuna funzione, con uno sforzo minore. Le valvole idrauliche migliorate, le pompe a pistoni a volume variabile, i comandi pilota "fine-touch" e le funzioni di traslazione migliorate aumentano l'efficienza dell'operatore. Nuove e migliori caratteristiche includono la rigenerazione del braccio principale e basculante,

la più efficiente tecnologia delle valvole di controllo e l'innovativa funzione di priorità tra braccio principale e brandeggio, a garanzia delle migliori prestazioni in qualsiasi applicazione.



### Priorità automatica braccio principale o brandeggio

Questa funzione intelligente adatta in modo ideale la portata idraulica delle funzioni braccio principale e brandeggio per l'applicazione richiesta. Il sistema CAPO avanzato monitora il funzionamento dei circuiti idraulici regolandone il bilanciamento per massimizzare prestazioni e produttività.

# Produttività e manutenzione

Un proprietario consapevole del fatto che con la sua macchina può realizzare considerevoli economie, è soddisfatto di possederla. Gli escavatori della serie 9 contribuiscono ad incrementare le attività in quanto macchine per movimento terra che consentono di risparmiare tempo, carburante, ricambi e costi. Il sistema di gestione remota permette inoltre ai proprietari delle macchine di seguirle, monitorarle e gestirle a distanza.



## Risparmio di carburante

Gli escavatori della serie 9 sono stati sviluppati per lavorare di più consumando di meno. Innovazioni quali la ventola a frizione a velocità variabile, la prevenzione dei sovraccarichi, il sistema di decelerazione automatica in tre fasi e la nuova modalità Economy contribuiscono a risparmiare carburante ed a ridurre l'impatto sull'ambiente.



## Componenti del motore di facile manutenzione

L'impianto di raffreddamento e di preriscaldamento sono tali da garantire un funzionamento semplice e ottimale, e assicurano una maggiore durata del motore e dei componenti idraulici. La manutenzione del motore e dell'impianto idraulico risulta notevolmente semplificata grazie alla totale accessibilità dei componenti.



## Facilità di accesso

L'accesso da terra a filtri, raccordi di lubrificazione, fusibili, scarichi e componenti elettronici, unitamente ai vani ad ampia apertura, facilitano ai meccanici la manutenzione della serie 9.

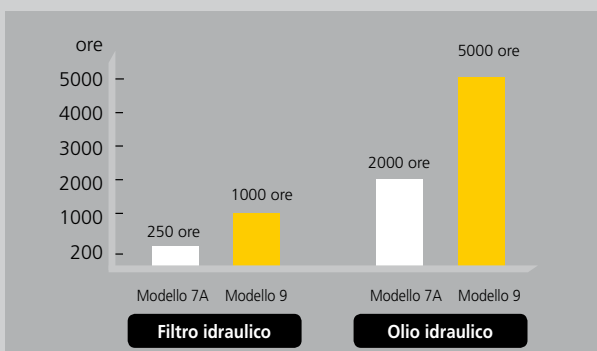

## Maggiore durata dei componenti

Nuove bocche di lunga durata sono progettate con intervalli di lubrificazione prolungati (250 ore). Spessori polimerici resistenti all'usura riducono il rumore e l'usura delle bocche. Filtri idraulici a lunga durata durano fino a 1000 ore, mentre il nuovo olio idraulico a lunga durata va sostituito solo ogni 5000 ore.

# Caratteristiche

## MOTORE

|                            |   |                |                                 |
|----------------------------|---|----------------|---------------------------------|
| MODELLO                    | CUMMINS QSB6.7  |                |                                 |
| Tipo                       | Diesel a 4 tempi, raffreddato ad acqua, 6 cilindri in linea, iniezione diretta, turbocompressore raffreddato ad aria, basse emissioni |                |                                 |
| Potenza nominale al volano | SAE   | J1995 (lorda)  | 227 HP (169 kW) / 1900 giri/min |
|                            |   | J1349 (netta)  | 197 HP (147 kW) / 1900 giri/min |
|                            | DIN   | 6271/1 (lorda) | 230 PS (169 kW) / 1900 giri/min |
|                            |   | 6271/1 (netta) | 200 PS (147 kW) / 1900 giri/min |
| Coppia massima             | 96.8 kgf.m (700 lbf.ft) / 1500 giri/min   |                |                                 |
| Alesaggio x corsa          | 107 x 124 mm (4.2" x 4.9")  |                |                                 |
| Cilindrata                 | 6700 cc (409 in <sup>3</sup> )  |                |                                 |
| Batterie                   | 2 x 12V x 160AH   |                |                                 |
| Motore d'avviamento        | 24 V - 4,5 kW   |                |                                 |
| Alternatore                | 24 V - 70 Amp   |                |                                 |

## IMPIANTO IDRAULICO

|   |  |
|---|--|
| POMPA PRINCIPALE  |  |
| Tipo  | Due pompe a pistoni assiali con cilindrata variabile |
| Capacità nominale   | 2 X 252 l/min (66.6 US gpm / 55.4 UK gpm)            |
| Pompa ausiliaria per il circuito pilota                           | Pompa a ingranaggi                                   |
| Sistema cross-sensing et sistema di economizzazione di carburante |  |

|                  |   |
|------------------|---|
| MOTORI IDRAULICI |   |
| Spostamento      | Motore a pistoni assiali a due velocità con valvola di comando del freno e freno di stazionamento |
| Rotazione        | Motore a pistoni assiali con freno automatico   |

|  |                                    |
|--|------------------------------------|
| REGOLAZIONE VALVOLA DI SICUREZZA   |                                    |
| Impianti di lavoro   | 350 kgf/cm <sup>2</sup> (4978 psi) |
| Spostamento  | 350 kgf/cm <sup>2</sup> (4978 psi) |
| Amplificatore di potenza (braccio principale, braccio basculante, benna) | 380 kgf/cm <sup>2</sup> (5404 psi) |
| Impianto di rotazione  | 300 kgf/cm <sup>2</sup> (4267 psi) |
| Circuito pilota  | 40 kgf/cm <sup>2</sup> (568 psi)   |
| Valvola di servizio  | Montata                            |

|                                  |   |
|----------------------------------|---|
| CILINDRI IDRAULICI               |   |
| N° di cilindri alesaggio x corsa | Braccio principale : 2 - 140 x 1465 mm (5.5" x 57.7") |
|                                  | Braccio basculante : 1 - 150 x 1765 mm (5.9" x 69.5") |
|                                  | Benna : 1 - 135 x 1185 mm (5.3" x 46.7")              |

## TRAZIONI & FRENI

|  |   |
|--|---|
| Metodo di trazione                               | Del tipo completamente idrostatico          |
| Motore di trazione                               | Motore a pistoni assiali, a forma di scarpa |
| Sistema di riduzione                             | Riduzione a ingranaggio planetario          |
| Massimo tiro barra di trazione                   | 27300 kgf (60,200 lbf)                      |
| Massima velocità di spostamento (alto) / (basso) | 5 km/ora (3.1 mph) / 3,5 km/ora (2.2 mph)   |
| Gradualità                                       | 35° (70 %)                                  |
| Freno di stazionamento                           | A umido, multidisco                         |

## COMANDI

Le barre di comando pilota azionate a pressione e i pedali con leve staccabili forniscono una conduzione senza fatica.

|                     |  |
|---------------------|--|
| Comando Pilota      | Due barre di comando con una leva di sicurezza (sinistro): Rotazione e braccio basculante (destra): braccio principale e benna (modello ISO) |
| Spostamento e guida | Due leve con pedali  |
| Farfalla del motore | Elettrica, tipo rotativo   |
| Luci                | Due luci montate sul braccio principale, una ha montato il vano batteria   |

## SISTEMA DI ROTAZIONE

|  |                                    |
|--|------------------------------------|
| Motore di rotazione                    | Motore a pistoni assiali           |
| Riduzione della rotazione              | Riduzione a ingranaggio planetario |
| Lubrificazione cuscinetto di rotazione | Bagno di grasso                    |
| Freno di rotazione                     | A umido, multidisco                |
| Velocità di rotazione                  | 10,2 giri/min                      |

## CAPACITÀ RICAMBIO DI SERVIZIO

| Rifornimento                            | litri | UK gal |
|---|-------|--------|
| Serbatoio del carburante                | 500   | 110.0  |
| Impianto di raffreddamento              | 50,0  | 11.0   |
| Carter olio motore                      | 24    | 5.3    |
| Impianto di rotazione                   | 11,0  | 1.5    |
| Trasmissione finale (su ciascun lato)   | 5,5   | 2.4    |
| Impianto idraulico (serbatoio compreso) | 330   | 72.6   |
| Serbatoio fluido idraulico              | 190   | 41.8   |

## TELAIO

L'armatura centrale del tipo a X è saldata integralmente con le armature rinforzate dei cingoli a sezione cassone. Il telaio comprende rulli lubrificati, tenditori, regolatori dei cingoli con molla di assorbimento scosse, catena calibrata per rocchetti e cingoli con pattini a costola di aggrappamento doppia o tripla.

|   |                                |
|---|--------------------------------|
| Armatura centrale                         | Del tipo a X                   |
| Armatura cingoli                          | Del tipo a cassone pentagonale |
| Nr. di pattini su ciascun lato            | 48                             |
| Nr. di rulli portanti per ciascun lato    | 2                              |
| Nr. di rulli dei cingoli per ciascun lato | 9                              |
| Nr. di guide su ciascun lato              | 2                              |

## PESO DI ESERCIZIO

Peso di esercizio, comprendente braccio principale in un pezzo di 6,25 m (20' 6"), braccio basculante di 3,05 m (10' 0"), benna a pala rovescia a colmo SAE di 1.27 m<sup>2</sup> (1.66 yd<sup>2</sup>), lubrificante, refrigerante, serbatoio carburante pieno, serbatoio fluido idraulico e attrezzatura standard.

|  |                     |
|--|---------------------|
| PESO COMPONENTE PRINCIPALE                               |                     |
| Struttura superiore                                      | 7040 kg (15,520 lb) |
| Contrapeso   | 5200 kg (11,460 lb) |
| Braccio principale (con cilindro del braccio basculante) | 2670 kg (5,900 lb)  |
| Braccio basculante (con cilindro del benne)              | 1570 kg (3,460 lb)  |

## PESO EN ORDINE DI MARCIA

| Pattini       |                   | Peso en ordine di marcia | Pressione al suolo        |             |
|---------------|-------------------|--------------------------|---------------------------|-------------|
| Tipo          | Larghezza mm (in) | kg (lb)                  | kgf/cm <sup>2</sup> (psi) |             |
| A tre costole | 600 (24")         | R290LC-9                 | 29700 (65,480)            | 0,57 (8.11) |
|               |                   | R290NLC-9                | 29500 (65,040)            | 0,57 (8.11) |
|               |                   | R290LC-9 H/W             | 32540 (71,740)            | 0,62 (8.82) |
|               |                   | R290LC-9 L/R             | 32090 (70,746)            | 0,60 (8.54) |
|               | 700 (28")         | R290LC-9                 | 30280 (66,760)            | 0,50 (7.11) |
|               |                   | R290LC-9 H/W             | 33120 (73,020)            | 0,54 (7.68) |
|               |                   | R290LC-9 L/R             | 32670 (72,025)            | 0,52 (7.40) |
|               |                   | R290LC-9                 | 30860 (68,030)            | 0,44 (6.26) |
|               | 800 (32")         | R290LC-9 H/W             | 33700 (74,300)            | 0,48 (6.83) |
|               |                   | R290LC-9 L/R             | 33250 (73,304)            | 0,47 (6.68) |
|               |                   | R290LC-9                 | 31440 (69,310)            | 0,40 (5.69) |
|               |                   | R290LC-9 L/R             | 33830 (74,582)            | 0,43 (6.12) |
| A due costole | 700 (28")         | R290LC-9 H/W             | 33710 (74,320)            | 0,55 (7.82) |

## BENNE

Le benne sono attacchi saldati integralmente di acciaio di alta resistenza.



0,79 (1.03)



1,03 (1.35)

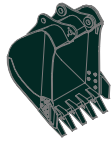

1,27 (1.66)  
1,50 (1.96)

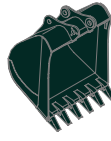

1,73 (2.26)  
1,85 (2.42)

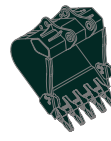

1,27 (1.66)



◆ 1,07 (1.40) ◆ 1,27 (1.66)  
◆ 1,15 (1.50) ◆ 1,46 (1.91)



● 1,16 (1.52)  
● 1,49 (1.95)

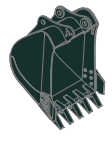

★ 0,52 (0.68)

SAE-colma m<sup>3</sup> (yd<sup>3</sup>)

| Capacità m <sup>3</sup> (yd <sup>3</sup> ) |             | Larghezza mm (in)       |                       | Peso<br>kg (lb) | Consiglio m (ft.in)              |                                |                                  |                                  |                                  |
|--|-------------|-------------------------|-----------------------|-----------------|----------------------------------|--------------------------------|----------------------------------|----------------------------------|----------------------------------|
| SAE colma                                  | CECE colma  | Senza coltelli laterali | Con coltelli laterali |                 | 6,25 (20' 6") Braccio principale |                                |                                  |                                  | 10,2 (33' 6") Braccio principale |
|  |             |                         |                       |                 | 2,1 (6' 11") Braccio basculante  | 2,5 (8' 2") Braccio basculante | 3,05 (10' 0") Braccio basculante | 3,75 (12' 4") Braccio basculante | 7,85 (25' 9") Braccio basculante |
| 0,79 (1.03)                                | 0,70 (0.92) | 890 (35.0)              | 1010 (39.8)           | 790 (1,740)     | ●                                | ●                              | ●                                | ●                                | -                                |
| 1,03 (1.35)                                | 0,90 (1.18) | 1090 (42.9)             | 1210 (47.6)           | 890 (1,960)     | ●                                | ●                              | ●                                | ●                                | -                                |
| 1,27 (1.66)                                | 1,10 (1.44) | 1290 (50.8)             | 1410 (55.5)           | 1010 (2,230)    | ●                                | ●                              | ●                                | ■                                | -                                |
| 1,50 (1.96)                                | 1,30 (1.70) | 1490 (58.7)             | 1610 (63.4)           | 1080 (2,380)    | ●                                | ●                              | ■                                | ▲                                | -                                |
| 1,73 (2.26)                                | 1,50 (1.96) | 1700 (66.9)             | 1820 (71.7)           | 1170 (2,580)    | ■                                | ■                              | ▲                                | ▲                                | -                                |
| 1,85 (2.42)                                | 1,60 (2.09) | 1800 (70.9)             | 1920 (75.6)           | 1230 (2,710)    | ■                                | ▲                              | ▲                                | ▲                                | -                                |
| 1,27 (1.66)                                | 1,10 (1.44) | 1310 (51.6)             | 1340 (52.8)           | 1300 (2,870)    | ●                                | ●                              | ■                                | ■                                | -                                |
| 1,07 (1.40)                                | 0,95 (1.24) | 1150 (45.3)             | -                     | 1120 (2,470)    | ●                                | ●                              | ●                                | ●                                | -                                |
| 1,15 (1.50)                                | 1,00 (1.31) | 1210 (47.6)             | -                     | 1160 (2,560)    | ●                                | ●                              | ●                                | ■                                | -                                |
| 1,27 (1.66)                                | 1,10 (1.44) | 1310 (51.6)             | -                     | 1240 (2,730)    | ●                                | ●                              | ■                                | ■                                | -                                |
| 1,46 (1.91)                                | 1,28 (1.67) | 1460 (57.5)             | -                     | 1320 (2,910)    | ■                                | ■                              | ■                                | ▲                                | -                                |
| 1,16 (1.52)                                | 1,00 (1.31) | 1340 (52.8)             | -                     | 1280 (2,820)    | ●                                | ●                              | ●                                | ■                                | -                                |
| 1,49 (1.95)                                | 1,28 (1.67) | 1620 (63.8)             | -                     | 1440 (3,170)    | ■                                | ■                              | ▲                                | ▲                                | -                                |
| 0,52 (0.68)                                | 0,45 (0.59) | 935 (36.8)              | 1035 (40.8)           | 460 (1,010)     | -                                | -                              | -                                | -                                | ▲                                |

● Benne per ghisa

● Benna per pietre (pesante)

● : Applicabile per materiali a densità di 2000 kg/m<sup>3</sup> (3,370 lb/yd<sup>3</sup>) o meno

◆ Benna per lavori pesanti

★ Benne Lungo raggio

■ : Applicabile per materiali a densità di 1600 kg/m<sup>3</sup> (2,700 lb/yd<sup>3</sup>) o meno

▲ : Applicabile per materiali a densità di 1100 kg/m<sup>3</sup> (1,850 lb/yd<sup>3</sup>) o meno

## ATTREZZATURE RETROSCAVATORE

Il braccio principale e i bracci basculanti sono saldati integralmente ad bassa tensione a sezione cassone.  
Un braccio di 6,25 m e 10,2 m e bracci basculanti di 2,1 m; 2,5 m; 3,05 m; 3,75 m e 7,85 m sono disponibili.

## FORZA DI SCAVO

| Braccio principale                    | Lunghezza | mm (ft.in) | 6250 (20' 6") |               |               |               | 10200 (33' 6") | Osservazione                         |
|---------------------------------------|-----------|------------|---------------|---------------|---------------|---------------|----------------|--------------------------------------|
|                                       | Peso      | kg (lb)    | 2670 (5,900)  |               |               |               | 3420 (7,540)   |                                      |
| Braccio basculante                    | Lunghezza | mm (ft.in) | 2100 (6' 11") | 2500 (8' 2")  | 3050 (10' 0") | 3750 (12' 4") | 7850 (25' 9")  |                                      |
|                                       | Peso      | kg (lb)    | 1480 (3,260)  | 1460 (3,220)  | 1570 (3,460)  | 1710 (3,770)  | 1690 (3,730)   |                                      |
| Forza di scavo della benna            | SAE       | kN         | 168,7 [184]   | 168,7 [184]   | 168,7 [184]   | 168,7 [184,0] | 70 [76,4]      | [ ]:<br>Amplificazione della potenza |
|                                       |           | kgf        | 17200 [18760] | 17200 [18760] | 17200 [18760] | 17200 [18760] | 7100 [7750]    |                                      |
|                                       |           | lbf        | 37920 [41370] | 37920 [41370] | 37920 [41370] | 37920 [41370] | 15650 [17070]  |                                      |
|                                       | ISO       | kN         | 192,2 [209,7] | 192,2 [209,7] | 192,2 [209,7] | 192,2 [209,7] | 80 [87,3]      |                                      |
|                                       |           | kgf        | 19600 [21380] | 19600 [21380] | 19600 [21380] | 19600 [21380] | 8200 [8950]    |                                      |
|                                       |           | lbf        | 43210 [47140] | 43210 [47140] | 43210 [47140] | 43210 [47140] | 18080 [19720]  |                                      |
| Forza di scavo del braccio basculante | SAE       | kN         | 180,4 [195,9] | 156,9 [170,4] | 131,4 [142,7] | 114,7 [124,6] | 47,1 [51,4]    |                                      |
|                                       |           | kgf        | 18400 [19980] | 16000 [17370] | 13400 [14550] | 11700 [12700] | 4800 [5240]    |                                      |
|                                       |           | lbf        | 40570 [44050] | 35270 [38290] | 29540 [32070] | 25790 [28000] | 10580 [11540]  |                                      |
|                                       | ISO       | kN         | 190,3 [206,6] | 163,8 [177,8] | 136,3 [148]   | 119,6 [129,9] | 48,1 [52,5]    |                                      |
|                                       |           | kgf        | 19400 [21060] | 16700 [18130] | 13900 [15090] | 12200 [13250] | 4900 [5350]    |                                      |
|                                       |           | lbf        | 42770 [46440] | 36820 [39980] | 30640 [33270] | 26900 [29210] | 10800 [11780]  |                                      |

Nota: Peso del braccio principale comprende cilindro braccio basculante, tubazioni e pin  
Peso del braccio basculante comprende cilindro benna, il collegamento e il pin

# Dimensioni e raggi d'azione

## DIMENSIONI R290LC-9 / R290NLC-9

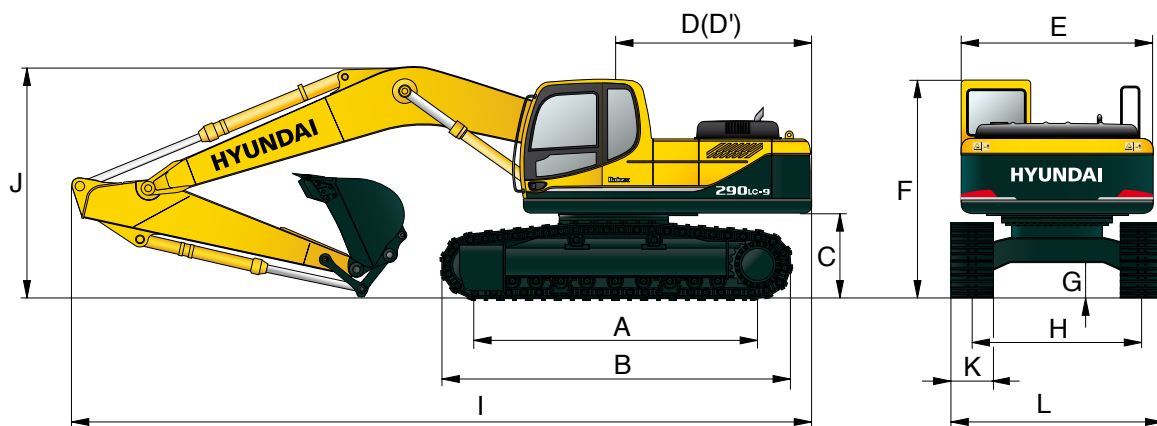

mm (ft · in)

mm (ft · in)

|   |           |               |   |                |                 |                |                 |                |               |               |
|---|-----------|---------------|---|----------------|-----------------|----------------|-----------------|----------------|---------------|---------------|
| <b>A</b> Distanza tra i tamburi                     | R290LC-9  | 4030 (13' 3") | Lunghezza del braccio principale                    |                |                 |                | 6250 (20' 6")   | 10200 (33' 6") |               |               |
|   | R290NLC-9 | 4030 (13' 3") | Lunghezza del braccio basculante                    |                |                 |                | 2100 (6' 11")   | 2500 (8' 2")   | 3050 (10' 0") | 3750 (12' 4") |
| <b>B</b> Lunghezza complessiva del cingolo          |           | 4940 (16' 2") | <b>I</b> Lunghezza complessiva                      | 10700 (35' 1") | 10650 (34' 11") | 10560 (34' 8") | 10630 (34' 11") | 14560 (47' 9") |               |               |
| <b>C</b> Ingombro al suolo del contrappeso          |           | 1190 (3' 11") | <b>J</b> Altezza complessiva del braccio principale | 3590 (11' 9")  | 3470 (11' 5")   | 3290 (10' 10") | 3500 (11' 6")   | 3560 (11' 8")  |               |               |
| <b>D</b> Raggio di rotazione della parte posteriore |           | 3200 (10' 6") | <b>K</b> Larghezza del pattino                      | 600 (24")      | 700 (28")       | 800 (32")      | 900 (36")       |                |               |               |
| <b>D'</b> Lunghezza della parte posteriore          |           | 3120 (10' 3") | <b>L</b> Larghezza complessiva                      | R290LC-9       | 3200 (10' 6")   | 3300 (10' 10") | 3400 (11' 2")   | 3500 (11' 16") |               |               |
| <b>E</b> Larghezza complessiva della sovrastruttura |           | 2980 (9' 9")  |   | R290NLC-9      | 2990 (9' 10")   | -              | -               | -              |               |               |
| <b>F</b> Altezza complessiva della cabina           |           | 3010 (9' 11") |   |                |                 |                |                 |                |               |               |
| <b>G</b> Ingombro minimo al suolo                   |           | 500 (1' 8")   |   |                |                 |                |                 |                |               |               |
| <b>H</b> Carreggiata                                | R290LC-9  | 2600 (8' 6")  |   |                |                 |                |                 |                |               |               |
|   | R290NLC-9 | 2390 (7' 10") |   |                |                 |                |                 |                |               |               |

## RAGGI D'AZIONE R290LC-9 / R290NLC-9

mm (ft · in)

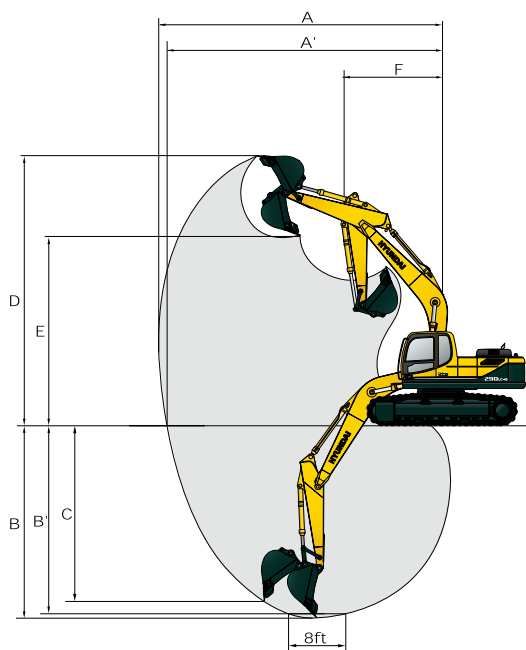

|  |                 |                |                 |                 |                 |
|--|-----------------|----------------|-----------------|-----------------|-----------------|
| Lunghezza braccio principale                         | 6250 (20' 6")   |                |                 |                 | 10200 (33' 6")  |
| Lunghezza braccio basculante                         | 2100 (6' 11")   | 2500 (8' 2")   | 3050 (10' 0")   | 3750 (12' 4")   | 7850 (25' 9")   |
| <b>A</b> Raggio massimo di scavo                     | 10020 (32' 10") | 10280 (33' 7") | 10820 (35' 6")  | 11400 (37' 5")  | 18510 (60' 9")  |
| <b>A'</b> Raggio massimo di scavo al suolo           | 9820 (32' 3")   | 10080 (33' 1") | 10620 (34' 10") | 11220 (36' 10") | 18400 (60' 4")  |
| <b>B</b> Profondità massima di scavo                 | 6440 (21' 1")   | 6840 (22' 5")  | 7390 (24' 3")   | 8090 (26' 7")   | 14820 (48' 7")  |
| <b>B'</b> Profondità massima di scavo (8' d'altezza) | 6240 (20' 6")   | 6630 (21' 9")  | 7200 (23' 7")   | 7920 (25' 12")  | 14690 (48' 2")  |
| <b>C</b> Profondità massima di scavo muro verticale  | 6000 (19' 8")   | 5850 (19' 2")  | 6380 (20' 11")  | 7080 (23' 3")   | 12020 (39' 5")  |
| <b>D</b> Altezza massima di scavo                    | 10070 (33' 0")  | 10110 (33' 2") | 10160 (33' 4")  | 10360 (33' 12") | 14500 (47' 7")  |
| <b>E</b> Altezza massima di scarico                  | 6940 (22' 9")   | 7030 (23' 1")  | 7110 (23' 4")   | 7310 (23' 12")  | 12190 (39' 12") |
| <b>F</b> Raggio di rotazione minimale frontale       | 4380 (14' 4")   | 4260 (13' 12") | 4230 (13' 11")  | 4140 (13' 7")   | 6250 (20' 6")   |

# Dimensioni e raggi d'azione

## DIMENSIONI R290LC-9 / TELAIO ALTO

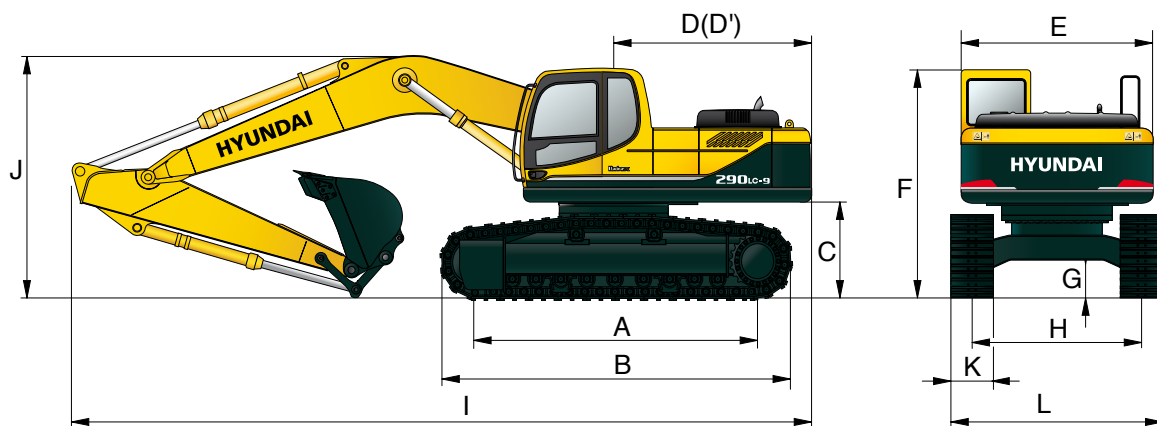

mm (ft · in)

mm (ft · in)

|   |               |   |                |                 |                |                |               |               |
|---|---------------|---|----------------|-----------------|----------------|----------------|---------------|---------------|
| <b>A</b> Distanza tra i tamburi                     | 4030 (13' 3") | Lunghezza del braccio principale                    | 6250 (20' 6")  |                 |                |                |               |               |
| <b>B</b> Lunghezza complessiva del cingolo          | 4950 (16' 3") | Lunghezza del braccio basculante                    | 2100 (6' 11")  | 2500 (8' 2")    | 3050 (10' 0")  | 3750 (12' 4")  |               |               |
| <b>C</b> Ingombro al suolo del contrappeso          | 1500 (4' 11") | <b>I</b> Lunghezza complessiva                      | 10690 (35' 1") | 10610 (34' 10") | 10430 (34' 3") | 10530 (34' 7") |               |               |
| <b>D</b> Raggio di rotazione della parte posteriore | 3200 (10' 6") | <b>J</b> Altezza complessiva del braccio principale | 3740 (12' 3")  | 3590 (11' 9")   | 3350 (11' 0")  | 3510 (11' 6")  |               |               |
| <b>D'</b> Lunghezza della parte posteriore          | 3120 (10' 3") | <b>K</b> Larghezza del pattino                      | Tipo           |                 | A tre costole  |                | A due costole |               |
| <b>E</b> Larghezza complessiva della sovrastruttura | 2980 (9' 9")  |   | Larghezza      |                 | 600 (24")      | 700 (28")      | 800 (32")     | 700 (28")     |
| <b>F</b> Altezza complessiva della cabina           | 3380 (11' 1") | <b>L</b> Larghezza complessiva                      |                |                 | 3470 (11' 5")  | 3570 (11' 9")  | 3670 (12' 0") | 3570 (11' 9") |
| <b>G</b> Ingombro minimo al suolo                   | 765 (2' 6")   |   |                |                 |                |                |               |               |
| <b>H</b> Carreggiata                                | 2870 (9' 5")  |   |                |                 |                |                |               |               |

## RAGGI D'AZIONE R290LC-9 / TELAIO ALTO

mm (ft · in)

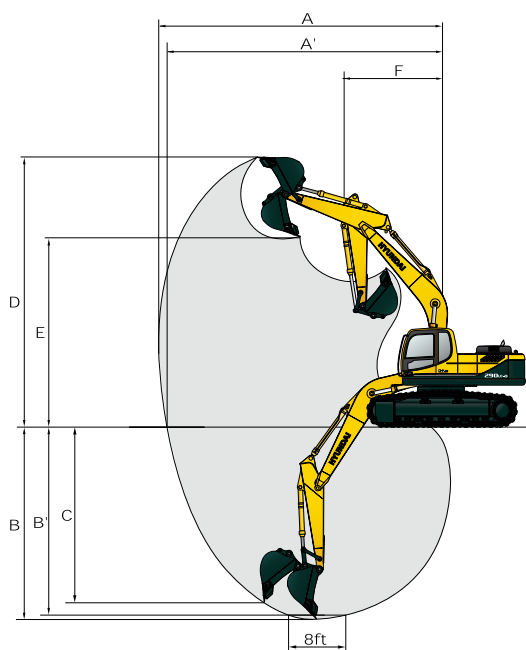

|  |                 |                 |                |                |
|--|-----------------|-----------------|----------------|----------------|
| Lunghezza braccio principale                         | 6250 (20' 6")   |                 |                |                |
| Lunghezza braccio basculante                         | 2100 (6' 11")   | 2500 (8' 2")    | 3050 (10' 0")  | 3750 (12' 4")  |
| <b>A</b> Raggio massimo di scavo                     | 10020 (32' 10") | 10280 (33' 7")  | 10790 (35' 5") | 11400 (37' 5") |
| <b>A'</b> Raggio massimo di scavo al suolo           | 9750 (32' 0")   | 10020 (32' 10") | 10530 (34' 7") | 11160 (36' 7") |
| <b>B</b> Profondità massima di scavo                 | 6140 (20' 2")   | 6540 (21' 5")   | 7090 (23' 3")  | 7790 (25' 7")  |
| <b>B'</b> Profondità massima di scavo (8' d'altezza) | 5930 (19' 5")   | 6330 (20' 9")   | 6910 (22' 8")  | 7630 (25' 0")  |
| <b>C</b> Profondità massima di scavo muro verticale  | 5700 (18' 8")   | 5560 (18' 3")   | 6090 (20' 0")  | 6790 (22' 3")  |
| <b>D</b> Altezza massima di scavo                    | 10370 (34' 0")  | 10220 (33' 6")  | 10440 (34' 3") | 10660 (35' 0") |
| <b>E</b> Altezza massima di scarico                  | 7240 (23' 9")   | 7170 (23' 6")   | 7400 (24' 3")  | 7610 (25' 0")  |
| <b>F</b> Raggio di rotazione minimale frontale       | 4380 (14' 4")   | 4260 (14' 0")   | 4230 (13' 11") | 4140 (13' 7")  |

# Capacità di sollevamento

## R290LC-9



Capacità sbalzo anteriore



Capacità sbalzo laterale o 360 gradi

Braccio principale : 6,25 m (20' 6") / Braccio basculante : 2,10 m (6' 11") / Benna : 1,27 m<sup>3</sup> (1.66 yd<sup>3</sup>) SAE colma / Pattino a costola di aggrappamento tripla di 600 mm (24") con contrapeso 5200 kg (11,460 lb)

| Altezza punto di caricamento m (ft) |    | Raggio di caricamento |        |                 |        |                 |        |                 |       | Alla portata massimo |       |                |
|-------------------------------------|----|-----------------------|--------|-----------------|--------|-----------------|--------|-----------------|-------|----------------------|-------|----------------|
|                                     |    | 3.0 m (10.0 ft)       |        | 4.5 m (15.0 ft) |        | 6.0 m (20.0 ft) |        | 7.5 m (25.0 ft) |       | Capacità             |       | Portata m (ft) |
|                                     |    |                       |        |                 |        |                 |        |                 |       |                      |       |                |
| 7.5 m (25.0 ft)                     | kg |                       |        |                 |        | *6200           | *6200  |                 |       | *5710                | 4550  | 8.01           |
|                                     | lb |                       |        |                 |        | *13670          | *13670 |                 |       | *12590               | 10030 | (26.3)         |
| 6.0 m (20.0 ft)                     | kg |                       |        |                 |        | *6560           | *6560  | *6370           | 4920  | *5810                | 3640  | 8.90           |
|                                     | lb |                       |        |                 |        | *14460          | *14460 | *14040          | 10850 | *12810               | 8020  | (29.2)         |
| 4.5 m (15.0 ft)                     | kg |                       |        | *9620           | *9620  | *7590           | 7040   | *6700           | 4800  | 5250                 | 3170  | 9.42           |
|                                     | lb |                       |        | *21210          | *21210 | *16730          | 15520  | *14770          | 10580 | 11570                | 6990  | (30.9)         |
| 3.0 m (10.0 ft)                     | kg |                       |        | *12550          | 10150  | *8910           | 6570   | *7330           | 4580  | 4960                 | 2960  | 9.64           |
|                                     | lb |                       |        | *27670          | 22380  | *19640          | 14480  | *16160          | 10100 | 10930                | 6530  | (31.6)         |
| 1.5 m (5.0 ft)                      | kg |                       |        | *14540          | 9450   | *10090          | 6170   | 7300            | 4370  | 4950                 | 2930  | 9.58           |
|                                     | lb |                       |        | *32060          | 20830  | *22240          | 13600  | 16090           | 9630  | 10910                | 6460  | (31.4)         |
| Linea de terra                      | kg |                       |        | *15120          | 9240   | 10210           | 5940   | 7150            | 4230  | 5230                 | 3110  | 9.23           |
|                                     | lb |                       |        | *33330          | 20370  | 22510           | 13100  | 15760           | 9330  | 11530                | 6860  | (30.3)         |
| -1.5 m (-5.0 ft)                    | kg | *14250                | *14250 | *14810          | 9260   | 10140           | 5880   | 7120            | 4210  | 5940                 | 3560  | 8.57           |
|                                     | lb | *31420                | *31420 | *32650          | 20410  | 22350           | 12960  | 15700           | 9280  | 13100                | 7850  | (28.1)         |
| -3.0 m (-10.0 ft)                   | kg | *18890                | *18890 | *13670          | 9440   | *10170          | 5980   |                 |       | *6670                | 4570  | 7.47           |
|                                     | lb | *41650                | *41650 | *30140          | 20810  | *22420          | 13180  |                 |       | *14700               | 10080 | (24.5)         |
| -4.5 m (-15.0 ft)                   | kg | *15250                | *15250 | *11130          | 9840   |                 |        |                 |       |                      |       |                |
|                                     | lb | *33620                | *33620 | *24540          | 21690  |                 |        |                 |       |                      |       |                |

Braccio principale : 6,25 m (20' 6") / Braccio basculante : 2,50 m (8' 2") / Benna : 1,27 m<sup>3</sup> (1.66 yd<sup>3</sup>) SAE colma / Pattino a costola di aggrappamento tripla di 600 mm (24") con contrapeso 5200 kg (11,460 lb)

| Altezza punto di caricamento m (ft) |    | Raggio di caricamento |        |                 |        |                 |        |                 |        | Alla portata massimo |        |          |        |                |
|-------------------------------------|----|-----------------------|--------|-----------------|--------|-----------------|--------|-----------------|--------|----------------------|--------|----------|--------|----------------|
|                                     |    | 1.5 m (5.0 ft)        |        | 3.0 m (10.0 ft) |        | 4.5 m (15.0 ft) |        | 6.0 m (20.0 ft) |        | 7.5 m (25.0 ft)      |        | Capacità |        | Portata m (ft) |
|                                     |    |                       |        |                 |        |                 |        |                 |        |                      |        |          |        |                |
| 7.5 m (25.0 ft)                     | kg |                       |        |                 |        |                 |        |                 |        |                      |        | *5240    | 4280   | 8.34           |
|                                     | lb |                       |        |                 |        |                 |        |                 |        |                      |        | *11550   | 9440   | (27.4)         |
| 6.0 m (20.0 ft)                     | kg |                       |        |                 |        |                 |        |                 | *5870  | 5000                 | *5400  | 3460     | 9.19   |                |
|                                     | lb |                       |        |                 |        |                 |        |                 | *12940 | 11020                | *11900 | 7630     | (30.2) |                |
| 4.5 m (15.0 ft)                     | kg |                       |        |                 |        | *8760           | *8760  | *7090           | *7090  | *6310                | 4840   | 5010     | 3020   | 9.69           |
|                                     | lb |                       |        |                 |        | *19310          | *19310 | *15630          | *15630 | *13910               | 10670  | 11050    | 6660   | (31.8)         |
| 3.0 m (10.0 ft)                     | kg |                       |        |                 |        | *11680          | 10360  | *8460           | 6630   | *7000                | 4600   | 4730     | 2810   | 9.90           |
|                                     | lb |                       |        |                 |        | *25750          | 22840  | *18650          | 14620  | *15430               | 10140  | 10430    | 6190   | (32.5)         |
| 1.5 m (5.0 ft)                      | kg |                       |        |                 |        | *13960          | 9530   | *9730           | 6190   | 7300                 | 4370   | 4710     | 2770   | 9.84           |
|                                     | lb |                       |        |                 |        | *30780          | 21010  | *21450          | 13650  | 16090                | 9630   | 10380    | 6110   | (32.3)         |
| Linea de terra                      | kg |                       |        |                 |        | *14930          | 9190   | 10190           | 5910   | 7110                 | 4200   | 4940     | 2910   | 9.51           |
|                                     | lb |                       |        |                 |        | *32910          | 20260  | 22470           | 13030  | 15670                | 9260   | 10890    | 6420   | (31.2)         |
| -1.5 m (-5.0 ft)                    | kg |                       |        | *15220          | *15220 | *14910          | 9140   | 10060           | 5810   | 7040                 | 4130   | 5550     | 3290   | 8.87           |
|                                     | lb |                       |        | *33550          | *33550 | *32870          | 20150  | 22180           | 12810  | 15520                | 9110   | 12240    | 7250   | (29.1)         |
| -3.0 m (-10.0 ft)                   | kg | *17240                | *17240 | *20000          | 19540  | *14040          | 9270   | 10130           | 5860   |                      |        | *6780    | 4140   | 7.82           |
|                                     | lb | *38010                | *38010 | *44090          | 43080  | *30950          | 20440  | 22330           | 12920  |                      |        | *14950   | 9130   | (25.7)         |
| -4.5 m (-15.0 ft)                   | kg |                       |        | *16720          | *16720 | *11970          | 9610   |                 |        |                      |        |          |        |                |
|                                     | lb |                       |        | *36860          | *36860 | *26390          | 21190  |                 |        |                      |        |          |        |                |

Braccio principale : 6,25 m (20' 6") / Braccio basculante : 3,05 m (10' 0") / Benna : 1,27 m<sup>3</sup> (1.66 yd<sup>3</sup>) SAE colma / Pattino a costola di aggrappamento tripla di 600 mm (24") con contrapeso 5200 kg (11,460 lb)

| Altezza punto di caricamento m (ft) |    | Raggio di caricamento |        |                 |        |                 |        |                 |        |                 |       | Alla portata massimo |      |          |       |                |
|-------------------------------------|----|-----------------------|--------|-----------------|--------|-----------------|--------|-----------------|--------|-----------------|-------|----------------------|------|----------|-------|----------------|
|                                     |    | 1.5 m (5.0 ft)        |        | 3.0 m (10.0 ft) |        | 4.5 m (15.0 ft) |        | 6.0 m (20.0 ft) |        | 7.5 m (25.0 ft) |       | 9.0 m (30.0 ft)      |      | Capacità |       | Portata m (ft) |
|                                     |    |                       |        |                 |        |                 |        |                 |        |                 |       |                      |      |          |       |                |
| 7.5 m (25.0 ft)                     | kg |                       |        |                 |        |                 |        |                 |        |                 |       |                      |      | *4780    | 3780  | 8.94           |
|                                     | lb |                       |        |                 |        |                 |        |                 |        |                 |       |                      |      | *10540   | 8330  | (29.3)         |
| 6.0 m (20.0 ft)                     | kg |                       |        |                 |        |                 |        |                 |        | *5270           | 5100  |                      |      | *4940    | 3100  | 9.74           |
|                                     | lb |                       |        |                 |        |                 |        |                 |        | *11620          | 11240 |                      |      | *10890   | 6830  | (32.0)         |
| 4.5 m (15.0 ft)                     | kg |                       |        |                 |        |                 |        | *6380           | *6380  | *5780           | 4890  |                      |      | 4580     | 2730  | 10.20          |
|                                     | lb |                       |        |                 |        |                 |        | *14070          | *14070 | *12740          | 10780 |                      |      | 10100    | 6020  | (33.5)         |
| 3.0 m (10.0 ft)                     | kg |                       |        | *10490          | *10490 | *10510          | *10510 | *7800           | 6710   | *6530           | 4620  | *4420                | 3310 | 4330     | 2540  | 10.40          |
|                                     | lb |                       |        | *23130          | *23130 | *23170          | *23170 | *17200          | 14790  | *14400          | 10190 | *9740                | 7300 | 9550     | 5600  | (34.1)         |
| 1.5 m (5.0 ft)                      | kg |                       |        |                 |        | *13100          | 9660   | *9190           | 6220   | 7300            | 4350  | *5230                | 3170 | 4300     | 2490  | 10.35          |
|                                     | lb |                       |        |                 |        | *28880          | 21300  | *20260          | 13710  | 16090           | 9590  | *11530               | 6990 | 9480     | 5490  | (34.0)         |
| Linea de terra                      | kg |                       |        | *10140          | *10140 | *14530          | 9160   | 10150           | 5880   | 7070            | 4150  | *4600                | 3070 | 4480     | 2600  | 10.04          |
|                                     | lb |                       |        | *22350          | *22350 | *32030          | 20190  | 22380           | 12960  | 15590           | 9150  | *10140               | 6770 | 9880     | 5730  | (32.9)         |
| -1.5 m (-5.0 ft)                    | kg | *10990                | *10990 | *14250          | *14250 | *14890          | 9010   | 9970            | 5710   | 6950            | 4040  |                      |      | 4950     | 2900  | 9.44           |
|                                     | lb | *24230                | *24230 | *31420          | *31420 | *32830          | 19860  | 21980           | 12590  | 15320           | 8910  |                      |      | 10910    | 6390  | (31.0)         |
| -3.0 m (-10.0 ft)                   | kg | *14880                | *14880 | *19250          | 19100  | *14380          | 9070   | 9960            | 5710   | 6970            | 4060  |                      |      | 5960     | 3540  | 8.48           |
|                                     | lb | *32800                | *32800 | *42440          | 42110  | *31700          | 20000  | 21960           | 12590  | 15370           | 8950  |                      |      | 13140    | 7800  | (27.8)         |
| -4.5 m (-15.0 ft)                   | kg | *19470                | *19470 | *18400          | *18400 | *12820          | 9320   | *9370           | 5890   |                 |       |                      |      | *6400    | 5050  | 6.97           |
|                                     | lb | *42920                | *42920 | *40570          | *40570 | *28260          | 20550  | *20660          | 12990  |                 |       |                      |      | *14110   | 11130 | (22.9)         |

1. Le capacità di sollevamento sono basate su SAE J1097, ISO 10567.

2. La capacità di sollevamento della Serie Robex non supera il 75% del carico di rovesciamento con macchina su terreno solido orizzontale oppure l'87% della piena capacità idraulica.



3. Il punto di caricamento è un occhiello di sollevamento situato sul retro della benna.

4. (\*) indica il carico limitato dalla capacità idraulica.

















# Capacità di sollevamento



## R290LC-9

 Capacità sbalzo anteriore  Capacità sbalzo laterale o 360 gradi













Braccio principale : 6,25 m (20' 6") / Braccio basculante : 3,75 m (12' 4") / Benna : 1,27 m<sup>3</sup> (1.66 yd<sup>3</sup>) SAE colma / Pattino a costola di aggrappamento tripla di 600 mm (24") con contrapeso 5200 kg (11,460 lb)

| Altezza punto di caricamento<br>m (ft) | Raggio di caricamento   |   |   |   |   |   |   |   |   |   | Alla portata massimo  |   |   |   |        |        |
|--|---|---|---|---|---|---|---|---|---|---|---|---|---|---|--------|--------|
|  | 1.5 m (5.0 ft)  |   | 3.0 m (10.0 ft)   |   | 4.5 m (15.0 ft)   |   | 6.0 m (20.0 ft)   |   | 7.5 m (25.0 ft)   |   | 9.0 m (30.0 ft)   |   | Capacità  | Portata   |        |        |
|  |  |  |  |  |  |  |  |  |  |  |  |  |  |  | m (ft) |        |
| 7.5 m (25.0 ft)                        | kg  |   |   |   |   |   |   |   |   |   |   |   | *4230   | 3250  | 9.67   |        |
|  | lb  |   |   |   |   |   |   |   |   |   |   |   | *9330   | 7170  | (31.7) |        |
| 6.0 m (20.0 ft)                        | kg  |   |   |   |   |   |   |   | *4470   | *4470   | *2540   | *2540   | *4400   | 2710  | 10.40  |        |
|  | lb  |   |   |   |   |   |   |   | *9850   | *9850   | *5600   | *5600   | *9700   | 5970  | (34.1) |        |
| 4.5 m (15.0 ft)                        | kg  |   |   |   |   |   |   |   | *5050   | 4990  | *3970   | 3480  | 4100  | 2400  | 10.83  |        |
|  | lb  |   |   |   |   |   |   |   | *11130  | 11000   | *8750   | 7670  | 9040  | 5290  | (35.5) |        |
| 3.0 m (10.0 ft)                        | kg  |   |   | *14430  | *14430  | *8910   | *8910   | *6870   | *6870   | *5870   | 4690  | *5060   | 3330  | 3890  | 2230   | 11.02  |
|  | lb  |   |   | *31810  | *31810  | *19640  | *19640  | *15150  | *15150  | *12940  | 10340   | *11160  | 7340  | 8580  | 4920   | (36.2) |
| 1.5 m (5.0 ft)                         | kg  |   |   | *10550  | *10550  | *11820  | 9980  | *8410   | 6340  | *6760   | 4390  | 5380  | 3160  | 3850  | 2180   | 10.97  |
|  | lb  |   |   | *23260  | *23260  | *26060  | 22000   | *18540  | 13980   | *14900  | 9680  | 11860   | 6970  | 8490  | 4810   | (36.0) |
| Linea de terra                         | kg  | *6830   | *6830   | *10900  | *10900  | *13790  | 9270  | *9670   | 5910  | 7060  | 4140  | 5220  | 3020  | 3980  | 2260   | 10.68  |
|  | lb  | *15060  | *15060  | *24030  | *24030  | *30400  | 20440   | *21320  | 13030   | 15560   | 9130  | 11510   | 6660  | 8770  | 4980   | (35.0) |
| -1.5 m (-5.0 ft)                       | kg  | *9850   | *9850   | *13520  | *13520  | *14680  | 8950  | 9930  | 5670  | 6880  | 3970  | 5130  | 2940  | 4340  | 2480   | 10.12  |
|  | lb  | *21720  | *21720  | *29810  | *29810  | *32360  | 19730   | 21890   | 12500   | 15170   | 8750  | 11310   | 6480  | 9570  | 5470   | (33.2) |
| -3.0 m (-10.0 ft)                      | kg  | *13010  | *13010  | *17210  | *17210  | *14640  | 8900  | 9830  | 5590  | 6830  | 3920  |   |   | 5070  | 2950   | 9.25   |
|  | lb  | *28680  | *28680  | *37940  | *37940  | *32280  | 19620   | 21670   | 12320   | 15060   | 8640  |   |   | 11180   | 6500   | (30.3) |
| -4.5 m (-15.0 ft)                      | kg  | *16680  | *16680  | *20250  | 19120   | *13660  | 9050  | 9930  | 5670  |   |   |   |   | *6200   | 3950   | 7.92   |
|  | lb  | *36770  | *36770  | *44640  | 42150   | *30120  | 19950   | 21890   | 12500   |   |   |   |   | *13670  | 8710   | (26.0) |













## R290NLC-9

 Capacità sbalzo anteriore  Capacità sbalzo laterale o 360 gradi

Braccio principale : 6,25 m (20' 6") / Braccio basculante : 2,10 m (6' 11") / Benna : 1,27 m<sup>3</sup> (1.66 yd<sup>3</sup>) SAE colma / Pattino a costola di aggrappamento tripla di 600 mm (24") con contrapeso 5200 kg (11,460 lb)

| Altezza punto di caricamento<br>m (ft) | Raggio di caricamento  |  |  |  |  |  | Alla portata massimo   |  |  |  |  |  |        |
|--|--|--|--|--|--|--|--|--|--|--|--|--|--------|
|  | 3.0 m (10.0 ft)  |  | 4.5 m (15.0 ft)  |  | 6.0 m (20.0 ft)  |  | 7.5 m (25.0 ft)  |  | Capacità   |  | Portata  |  |        |
|  |  |  |  |  |  |  |  |  |  |  |  |  | m (ft) |
| 7.5 m (25.0 ft)                        | kg   |  |  |  |  | *6200  | *6200  |  |  |  | *5710  | 4110   | 8.01   |
|  | lb   |  |  |  |  | *13670   | *13670   |  |  |  | *12590   | 9060   | (26.3) |
| 6.0 m (20.0 ft)                        | kg   |  |  |  |  | *6560  | *6560  | *6370  | 4450   |  | *5810  | 3270   | 8.90   |
|  | lb   |  |  |  |  | *14460   | *14460   | *14040   | 9810   |  | *12810   | 7210   | (29.2) |
| 4.5 m (15.0 ft)                        | kg   |  |  | *9620  | *9620  | *7590  | 6360   | *6700  | 4320   |  | 5220   | 2830   | 9.42   |
|  | lb   |  |  | *21210   | *21210   | *16730   | 14020  | *14770   | 9520   |  | 11510  | 6240   | (30.9) |
| 3.0 m (10.0 ft)                        | kg   |  |  | *12550   | 9050   | *8910  | 5900   | *7330  | 4110   |  | 4930   | 2630   | 9.64   |
|  | lb   |  |  | *27670   | 19950  | *19640   | 13010  | *16160   | 9060   |  | 10870  | 5800   | (31.6) |
| 1.5 m (5.0 ft)                         | kg   |  |  | *14540   | 8370   | *10090   | 5510   | 7260   | 3900   |  | 4920   | 2600   | 9.58   |
|  | lb   |  |  | *32060   | 18450  | *22240   | 12150  | 16010  | 8600   |  | 10850  | 5730   | (31.4) |
| Linea de terra                         | kg   |  |  | *15120   | 8170   | 10150  | 5290   | 7110   | 3770   |  | 5200   | 2760   | 9.23   |
|  | lb   |  |  | *33330   | 18010  | 22380  | 11660  | 15670  | 8310   |  | 11460  | 6080   | (30.3) |
| -1.5 m (-5.0 ft)                       | kg   | *14250   | *14250   | *14810   | 8190   | 10080  | 5230   | 7080   | 3740   |  | 5900   | 3170   | 8.57   |
|  | lb   | *31420   | *31420   | *32650   | 18060  | 22220  | 11530  | 15610  | 8250   |  | 13010  | 6990   | (28.1) |
| -3.0 m (-10.0 ft)                      | kg   | *18890   | 17220  | *13670   | 8360   | *10170   | 5330   |  |  |  | *6670  | 4100   | 7.47   |
|  | lb   | *41650   | 37960  | *30140   | 18430  | *22420   | 11750  |  |  |  | *14700   | 9040   | (24.5) |
| -4.5 m (-15.0 ft)                      | kg   | *15250   | *15250   | *11130   | 8750   |  |  |  |  |  |  |  |        |
|  | lb   | *33620   | *33620   | *24540   | 19290  |  |  |  |  |  |  |  |        |



Braccio principale : 6,25 m (20' 6") / Braccio basculante : 2,50 m (8' 2") / Benna : 1,27 m<sup>3</sup> (1.66 yd<sup>3</sup>) SAE colma / Pattino a costola di aggrappamento tripla di 600 mm (24") con contrapeso 5200 kg (11,460 lb)

| Altezza punto di caricamento<br>m (ft) | Raggio di caricamento   |   |   |   |   |   | Alla portata massimo  |   |   |   |   |   |        |        |
|--|---|---|---|---|---|---|---|---|---|---|---|---|--------|--------|
|  | 1.5 m (5.0 ft)  |   | 3.0 m (10.0 ft)   |   | 4.5 m (15.0 ft)   |   | 6.0 m (20.0 ft)   |   | 7.5 m (25.0 ft)   |   | Capacità  | Portata   |        |        |
|  |  |  |  |  |  |  |  |  |  |  |  |  | m (ft) |        |
| 7.5 m (25.0 ft)                        | kg  |   |   |   |   |   |   |   |   |   | *5240   | 3870  | 8.34   |        |
|  | lb  |   |   |   |   |   |   |   |   |   | *11550  | 8530  | (27.4) |        |
| 6.0 m (20.0 ft)                        | kg  |   |   |   |   |   |   |   | *5870   | 4520  | *5400   | 3100  | 9.19   |        |
|  | lb  |   |   |   |   |   |   |   | *12940  | 9960  | *11900  | 6830  | (30.2) |        |
| 4.5 m (15.0 ft)                        | kg  |   |   | *8760   | *8760   | *7090   | 6450  | *6310   | 4360  |   | 4990  | 2690  | 9.69   |        |
|  | lb  |   |   | *19310  | *19310  | *15630  | 14220   | *13910  | 9610  |   | 11000   | 5930  | (31.8) |        |
| 3.0 m (10.0 ft)                        | kg  |   |   | *11680  | 9250  | *8460   | 5960  | *7000   | 4130  |   | 4710  | 2490  | 9.90   |        |
|  | lb  |   |   | *25750  | 20390   | *18650  | 13140   | *15430  | 9110  |   | 10380   | 5490  | (32.5) |        |
| 1.5 m (5.0 ft)                         | kg  |   |   | *13960  | 8440  | *9730   | 5530  | 7260  | 3900  |   | 4680  | 2450  | 9.84   |        |
|  | lb  |   |   | *30780  | 18610   | *21450  | 12190   | 16010   | 8600  |   | 10320   | 5400  | (32.3) |        |
| Linea de terra                         | kg  |   |   | *14930  | 8120  | 10130   | 5260  | 7080  | 3730  |   | 4920  | 2580  | 9.51   |        |
|  | lb  |   |   | *32910  | 17900   | 22330   | 11600   | 15610   | 8220  |   | 10850   | 5690  | (31.2) |        |
| -1.5 m (-5.0 ft)                       | kg  |   |   | *15220  | *15220  | *14910  | 8070  | 10010   | 5160  |   | 3670  | 5520  | 2930   | 8.87   |
|  | lb  |   |   | *33550  | *33550  | *32870  | 17790   | 22070   | 11380   |   | 8090  | 12170   | 6460   | (29.1) |
| -3.0 m (-10.0 ft)                      | kg  | *17240  | *17240  | *20000  | 16870   | *14040  | 8200  | 10070   | 5210  |   |   | *6780   | 3700   | 7.82   |
|  | lb  | *38010  | *38010  | *44090  | 37190   | *30950  | 18080   | 22200   | 11490   |   |   | *14950  | 8160   | (25.7) |
| -4.5 m (-15.0 ft)                      | kg  |   |   | *16720  | *16720  | *11970  | 8530  |   |   |   |   |   |        |        |
|  | lb  |   |   | *36860  | *36860  | *26390  | 18810   |   |   |   |   |   |        |        |















- Le capacità di sollevamento sono basate su SAE J1097, ISO 10567.
- La capacità di sollevamento della Serie Robex non supera il 75% del carico di rovesciamento con macchina su terreno solido orizzontale oppure l'87% della piena capacità idraulica.
- Il punto di caricamento è un occhiello di sollevamento situato sul retro della benna.
- (\*) indica il carico limitato dalla capacità idraulica.

# Capacità di sollevamento















## R290NLC-9

 Capacità sbalzo anteriore  Capacità sbalzo laterale o 360 gradi



Braccio principale : 6,25 m (20' 6") / Braccio basculante : 3,05 m (10' 0") / Benna : 1,27 m<sup>3</sup> (1.66 yd<sup>3</sup>) SAE colma / Pattino a costola di aggrappamento tripla di 600 mm (24") con contrapeso 5200 kg (11,460 lb)

| Altezza punto di caricamento<br>m (ft) | Raggio di caricamento   |   |   |   |   |   |   |   |   |   |   |   | Alla portata massimo  |   |         |        |
|--|---|---|---|---|---|---|---|---|---|---|---|---|---|---|---------|--------|
|  | 1.5 m (5.0 ft)  |   | 3.0 m (10.0 ft)   |   | 4.5 m (15.0 ft)   |   | 6.0 m (20.0 ft)   |   | 7.5 m (25.0 ft)   |   | 9.0 m (30.0 ft)   |   | Capacità  |   | Portata |        |
|  |  |  |  |  |  |  |  |  |  |  |  |  |  |  | m (ft)  |        |
| 7.5 m (25.0 ft)                        | kg  |   |   |   |   |   |   |   |   |   |   |   |   | *4780   | 3400    | 8.94   |
|  | lb  |   |   |   |   |   |   |   |   |   |   |   |   | *10540  | 7500    | (29.3) |
| 6.0 m (20.0 ft)                        | kg  |   |   |   |   |   |   |   | *5270   | 4610  |   |   |   | *4940   | 2770    | 9.74   |
|  | lb  |   |   |   |   |   |   |   | *11620  | 10160   |   |   |   | *10890  | 6110    | (32.0) |
| 4.5 m (15.0 ft)                        | kg  |   |   |   |   |   |   | *6380   | *6380   | *5780   | 4410  |   |   | 4550  | 2420    | 10.20  |
|  | lb  |   |   |   |   |   |   | *14070  | *14070  | *12740  | 9720  |   |   | 10030   | 5340    | (33.5) |
| 3.0 m (10.0 ft)                        | kg  |   |   | *10490  | *10490  | *10510  | 9510  | *7800   | 6040  | *6530   | 4150  | *4420   | 2940  | 4310  | 2240    | 10.40  |
|  | lb  |   |   | *23130  | *23130  | *23170  | 20970   | *17200  | 13320   | *14400  | 9150  | *9740   | 6480  | 9500  | 4940    | (34.1) |
| 1.5 m (5.0 ft)                         | kg  |   |   |   |   | *13100  | 8570  | *9190   | 5560  | 7260  | 3880  | *5230   | 2810  | 4270  | 2190    | 10.35  |
|  | lb  |   |   |   |   | *28880  | 18890   | *20260  | 12260   | 16010   | 8550  | *11530  | 6190  | 9410  | 4830    | (34.0) |
| Linea de terra                         | kg  |   |   | *10140  | *10140  | *14530  | 8090  | 10100   | 5220  | 7030  | 3680  | *4600   | 2710  | 4450  | 2290    | 10.04  |
|  | lb  |   |   | *22350  | *22350  | *32030  | 17840   | 22270   | 11510   | 15500   | 8110  | *10140  | 5970  | 9810  | 5050    | (32.9) |
| -1.5 m (-5.0 ft)                       | kg  | *10990  | *10990  | *14250  | *14250  | *14890  | 7940  | 9910  | 5060  | 6910  | 3580  |   |   | 4920  | 2560    | 9.44   |
|  | lb  | *24230  | *24230  | *31420  | *31420  | *32830  | 17500   | 21850   | 11160   | 15230   | 7890  |   |   | 10850   | 5640    | (31.0) |
| -3.0 m (-10.0 ft)                      | kg  | *14880  | *14880  | *19250  | 16450   | *14380  | 8000  | 9910  | 5060  | 6930  | 3590  |   |   | 5920  | 3140    | 8.48   |
|  | lb  | *32800  | *32800  | *42440  | 36270   | *31700  | 17640   | 21850   | 11160   | 15280   | 7910  |   |   | 13050   | 6920    | (27.8) |
| -4.5 m (-15.0 ft)                      | kg  | *19470  | *19470  | *18400  | 16950   | *12820  | 8240  | *9370   | 5240  |   |   |   |   | *6400   | 4520    | 6.97   |
|  | lb  | *42920  | *42920  | *40570  | 37370   | *28260  | 18170   | *20660  | 11550   |   |   |   |   | *14110  | 9960    | (22.9) |















Braccio principale : 6,25 m (20' 6") / Braccio basculante : 3,75 m (12' 4") / Benna : 1,27 m<sup>3</sup> (1.66 yd<sup>3</sup>) SAE colma / Pattino a costola di aggrappamento tripla di 600 mm (24") con contrapeso 5200 kg (11,460 lb)

| Altezza punto di caricamento<br>m (ft) | Raggio di caricamento   |   |   |   |   |   |   |   |   |   |   |   | Alla portata massimo  |   |         |        |
|--|---|---|---|---|---|---|---|---|---|---|---|---|---|---|---------|--------|
|  | 1.5 m (5.0 ft)  |   | 3.0 m (10.0 ft)   |   | 4.5 m (15.0 ft)   |   | 6.0 m (20.0 ft)   |   | 7.5 m (25.0 ft)   |   | 9.0 m (30.0 ft)   |   | Capacità  |   | Portata |        |
|  |  |  |  |  |  |  |  |  |  |  |  |  |  |  | m (ft)  |        |
| 7.5 m (25.0 ft)                        | kg  |   |   |   |   |   |   |   |   |   |   |   |   | *4230   | 2920    | 9.67   |
|  | lb  |   |   |   |   |   |   |   |   |   |   |   |   | *9330   | 6440    | (31.7) |
| 6.0 m (20.0 ft)                        | kg  |   |   |   |   |   |   |   | *4470   | *4470   | *2540   | *2540   |   | *4400   | 2410    | 10.40  |
|  | lb  |   |   |   |   |   |   |   | *9850   | *9850   | *5600   | *5600   |   | *9700   | 5310    | (34.1) |
| 4.5 m (15.0 ft)                        | kg  |   |   |   |   |   |   |   | *5050   | 4500  | *3970   | 3120  | 4080  | 2110  | 10.83   |        |
|  | lb  |   |   |   |   |   |   |   | *11130  | 9920  | *8750   | 6880  | 8990  | 4650  | (35.5)  |        |
| 3.0 m (10.0 ft)                        | kg  |   |   | *14430  | *14430  | *8910   | *8910   | *6870   | 6210  | *5870   | 4210  | *5060   | 2960  | 3870  | 1950    | 11.02  |
|  | lb  |   |   | *31810  | *31810  | *19640  | *19640  | *15150  | 13690   | *12940  | 9280  | *11160  | 6530  | 8530  | 4300    | (36.2) |
| 1.5 m (5.0 ft)                         | kg  |   |   | *10550  | *10550  | *11820  | 8870  | *8410   | 5670  | *6760   | 3910  | 5350  | 2800  | 3820  | 1910    | 10.97  |
|  | lb  |   |   | *23260  | *23260  | *26060  | 19550   | *18540  | 12500   | *14900  | 8620  | 11790   | 6170  | 8420  | 4210    | (36.0) |
| Linea de terra                         | kg  | *6830   | *6830   | *10900  | *10900  | *13790  | 8190  | *9670   | 5260  | 7020  | 3670  | 5190  | 2660  | 3960  | 1970    | 10.68  |
|  | lb  | *15060  | *15060  | *24030  | *24030  | *30400  | 18060   | *21320  | 11600   | 15480   | 8090  | 11440   | 5860  | 8730  | 4340    | (35.0) |
| -1.5 m (-5.0 ft)                       | kg  | *9850   | *9850   | *13520  | *13520  | *14680  | 7880  | 9870  | 5010  | 6850  | 3510  | 5100  | 2580  | 4310  | 2170    | 10.12  |
|  | lb  | *21720  | *21720  | *29810  | *29810  | *32360  | 17370   | 21760   | 11050   | 15100   | 7740  | 11240   | 5690  | 9500  | 4780    | (33.2) |
| -3.0 m (-10.0 ft)                      | kg  | *13010  | *13010  | *17210  | 16070   | *14640  | 7830  | 9780  | 4940  | 6790  | 3460  |   |   | 5040  | 2600    | 9.25   |
|  | lb  | *28680  | *28680  | *37940  | 35430   | *32280  | 17260   | 21560   | 10890   | 14970   | 7630  |   |   | 11110   | 5730    | (30.3) |
| -4.5 m (-15.0 ft)                      | kg  | *16680  | *16680  | *20250  | 16460   | *13660  | 7980  | 9880  | 5020  |   |   |   |   | *6200   | 3520    | 7.92   |
|  | lb  | *36770  | *36770  | *44640  | 36290   | *30120  | 17590   | 21780   | 11070   |   |   |   |   | *13670  | 7760    | (26.0) |

## R290LC-9 TELAIO ALTO

 Capacità sbalzo anteriore  Capacità sbalzo laterale o 360 gradi



Braccio principale : 6,25 m (20' 6") / Braccio basculante : 3,05 m (10' 0") / Benna : 1,27 m<sup>3</sup> (1.66 yd<sup>3</sup>) SAE colma / Pattino a costola di aggrappamento tripla di 600 mm (24") con contrapeso 5200 kg (11,460 lb)

| Altezza punto di caricamento<br>m (ft) | Raggio di caricamento   |   |   |   |   |   |   |   |   |   |   |   | Alla portata massimo  |   |         |        |
|--|---|---|---|---|---|---|---|---|---|---|---|---|---|---|---------|--------|
|  | 1.5 m (5.0 ft)  |   | 3.0 m (10.0 ft)   |   | 4.5 m (15.0 ft)   |   | 6.0 m (20.0 ft)   |   | 7.5 m (25.0 ft)   |   | 9.0 m (30.0 ft)   |   | Capacità  |   | Portata |        |
|  |  |  |  |  |  |  |  |  |  |  |  |  |  |  | m (ft)  |        |
| 7.5 m (25.0 ft)                        | kg  |   |   |   |   |   |   |   |   | *3560   | *3560   |   |   | *4810   | 4650    | 9.12   |
|  | lb  |   |   |   |   |   |   |   |   | *7850   | *7850   |   |   | *10600  | 10250   | (29.9) |
| 6.0 m (20.0 ft)                        | kg  |   |   |   |   |   |   |   |   | *5340   | *5340   |   |   | *4970   | 3950    | 9.85   |
|  | lb  |   |   |   |   |   |   |   |   | *11770  | *11770  |   |   | *10960  | 8710    | (32.3) |
| 4.5 m (15.0 ft)                        | kg  |   |   |   |   |   |   | *6630   | *6630   | *5910   | *5910   | *3130   | *3130   | *5180   | 3570    | 10.26  |
|  | lb  |   |   |   |   |   |   | *14620  | *14620  | *13030  | *13030  | *6900   | *6900   | *11420  | 7870    | (33.7) |
| 3.0 m (10.0 ft)                        | kg  |   |   |   |   | *11060  | *11060  | *8070   | *8070   | *6680   | 5910  | *4640   | 4330  | 5050  | 3390    | 10.41  |
|  | lb  |   |   |   |   | *24380  | *24380  | *17790  | *17790  | *14730  | 13030   | *10230  | 9550  | 11130   | 7470    | (34.2) |
| 1.5 m (5.0 ft)                         | kg  |   |   | *7260   | *7260   | *13460  | 12470   | *9420   | 7980  | *7460   | 5640  | *5260   | 4190  | 5070  | 3380    | 10.31  |
|  | lb  |   |   | *16010  | *16010  | *29670  | 27490   | *20770  | 17590   | *16450  | 12430   | *11600  | 9240  | 11180   | 7450    | (33.8) |
| Linea de terra                         | kg  |   |   | *10880  | *10880  | *14670  | 12030   | *10360  | 7670  | *8040   | 5450  |   |   | 5330  | 3560    | 9.95   |
|  | lb  |   |   | *23990  | *23990  | *32340  | 26520   | *22840  | 16910   | *17730  | 12020   |   |   | 11750   | 7850    | (32.6) |
| -1.5 m (-5.0 ft)                       | kg  | *11690  | *11690  | *15110  | *15110  | *14860  | 11910   | *10720  | 7530  | 8080  | 5360  |   |   | 5950  | 3990    | 9.29   |
|  | lb  | *25770  | *25770  | *33310  | *33310  | *32760  | 26260   | *23630  | 16600   | 17810   | 11820   |   |   | 13120   | 8800    | (30.5) |
| -3.0 m (-10.0 ft)                      | kg  | *15680  | *15680  | *20360  | *20360  | *14180  | 12010   | *10400  | 7560  | *7880   | 5410  |   |   | *6450   | 4900    | 8.24   |
|  | lb  | *34570  | *34570  | *44890  | *44890  | *31260  | 26480   | *22930  | 16670   | *17370  | 11930   |   |   | *14220  | 10800   | (27.0) |
| -4.5 m (-15.0 ft)                      | kg  | *20460  | *20460  | *17650  | *17650  | *12350  | 12330   | *8950   | 7790  |   |   |   |   |   |         |        |
|  | lb  | *45110  | *45110  | *38910  | *38910  | *27230  | 27180   | *19730  | 17170   |   |   |   |   |   |         |        |















- Le capacità di sollevamento sono basate su SAE J1097, ISO 10567.
- La capacità di sollevamento della Serie Robex non supera il 75% del carico di rovesciamento con macchina su terreno solido orizzontale oppure l'87% della piena capacità idraulica.
- Il punto di caricamento è un occhiello di sollevamento situato sul retro della benna.
- (\*) indica il carico limitato dalla capacità idraulica.

# Capacità di sollevamento



## R290LC-9 / TELAIO ALTO

 Capacità sbalzo anteriore  Capacità sbalzo laterale o 360 gradi

















Braccio principale : 6,25 m (20' 6") / Braccio basculante : 3,75 m (12' 4") / Benna : 1,27 m<sup>3</sup> (1.66 yd<sup>3</sup>) SAE colma / Pattino a costola di aggrappamento tripla di 600 mm (24") con contrapeso 5200 kg (11,460 lb)

| Altezza punto di caricamento<br>m (ft) | Raggio di caricamento   |   |   |   |   |   |   |   |   |   |   |   | Alla portata massimo  |   |         |        |
|--|---|---|---|---|---|---|---|---|---|---|---|---|---|---|---------|--------|
|  | 1.5 m (5.0 ft)  |   | 3.0 m (10.0 ft)   |   | 4.5 m (15.0 ft)   |   | 6.0 m (20.0 ft)   |   | 7.5 m (25.0 ft)   |   | 9.0 m (30.0 ft)   |   | Capacità  |   | Portata |        |
|  |  |  |  |  |  |  |  |  |  |  |  |  |  |  | m (ft)  |        |
| 7.5 m (25.0 ft)                        | kg  |   |   |   |   |   |   |   |   |   |   |   |   | *4260   | 4070    | 9.83   |
|  | lb  |   |   |   |   |   |   |   |   |   |   |   |   | *9390   | 8970    | (32.3) |
| 6.0 m (20.0 ft)                        | kg  |   |   |   |   |   |   |   | *4560   | *4560   | *2880   | *2880   | *4430   | 3500  | 10.50   |        |
|  | lb  |   |   |   |   |   |   |   | *10050  | *10050  | *6350   | *6350   | *9770   | 7720  | (34.4)  |        |
| 4.5 m (15.0 ft)                        | kg  |   |   |   |   |   |   |   | *5200   | *5200   | *4190   | *4190   | *4640   | 3180  | 10.89   |        |
|  | lb  |   |   |   |   |   |   |   | *11460  | *11460  | *9240   | *9240   | *10230  | 7010  | (35.7)  |        |
| 3.0 m (10.0 ft)                        | kg  |   |   | *15960  | *15960  | *9500   | *9500   | *7170   | *7170   | *6040   | 5980  | *5270   | 4350  | 4560  | 3020    | 11.03  |
|  | lb  |   |   | *35190  | *35190  | *20940  | *20940  | *15810  | *15810  | *13320  | 13180   | *11620  | 9590  | 10050   | 6660    | (36.2) |
| 1.5 m (5.0 ft)                         | kg  |   |   | *10240  | *10240  | *12280  | *12280  | *8680   | 8090  | *6920   | 5670  | *5940   | 4180  | 4560  | 3010    | 10.93  |
|  | lb  |   |   | *22580  | *22580  | *27070  | *27070  | *19140  | 17840   | *15260  | 12500   | *13100  | 9220  | 10050   | 6640    | (35.9) |
| Linea de terra                         | kg  | *7420   | *7420   | *11300  | *11300  | *14040  | 12100   | *9850   | 7690  | *7660   | 5430  | 6100  | 4040  | 4760  | 3140    | 10.59  |
|  | lb  | *16360  | *16360  | *24910  | *24910  | *30950  | 26680   | *21720  | 16950   | *16890  | 11970   | 13450   | 8910  | 10490   | 6920    | (34.7) |
| -1.5 m (-5.0 ft)                       | kg  | *10420  | *10420  | *14140  | *14140  | *14740  | 11840   | *10500  | 7470  | 8000  | 5290  | *5080   | 3970  | 5230  | 3460    | 9.98   |
|  | lb  | *22970  | *22970  | *31170  | *31170  | *32500  | 26100   | *23150  | 16740   | 17640   | 11660   | *11200  | 8750  | 11530   | 7630    | (32.7) |
| -3.0 m (-10.0 ft)                      | kg  | *13660  | *13660  | *18040  | *18040  | *14540  | 11830   | *10540  | 7420  | 7970  | 5260  |   |   | *6020   | 4120    | 9.03   |
|  | lb  | *30120  | *30120  | *39770  | *39770  | *32060  | 26080   | *23240  | 16360   | 17570   | 11600   |   |   | *13270  | 9080    | (29.6) |
| -4.5 m (-15.0 ft)                      | kg  | *17460  | *17460  | *19680  | *19680  | *13340  | 12030   | *9740   | 7540  |   |   |   |   | *6220   | 5580    | 7.60   |
|  | lb  | *38490  | *38490  | *43390  | *43390  | *29410  | 26520   | *21470  | 16620   |   |   |   |   | *13710  | 12300   | (24.9) |

## R290LC-9 / LUNGO RAGGIO

 Capacità sbalzo anteriore  Capacità sbalzo laterale o 360 gradi

Braccio principale : 10,2 m (33' 6") / Braccio basculante : 7,85 m (25' 9") / Benna : 0,52 m<sup>3</sup> (0.68 yd<sup>3</sup>) SAE colma / Pattino a costola di aggrappamento tripla di 800 mm (32") con contrapeso 7000 kg (15,430 lb)

| Altezza punto di caricamento<br>m (ft) | Raggio di caricamento  |  |  |  |  |  |  |  |  |  |  |  | Alla portata massimo   |  |  |  |         |        |
|--|--|--|--|--|--|--|--|--|--|--|--|--|--|--|--|--|---------|--------|
|  | 6.0 m (20.0 ft)  |  | 7.5 m (25.0 ft)  |  | 9.0 m (30.0 ft)  |  | 10.5 m (35.0 ft)   |  | 12.0 m (40.0 ft)   |  | 13.5 m (45.0 ft)   |  | 15.0 m (50.0 ft)   |  | Capacità   |  | Portata |        |
|  |  |  |  |  |  |  |  |  |  |  |  |  |  |  |  |  | m (ft)  |        |
| 13.5 m (45.0 ft)                       | kg   |  |  |  |  |  |  |  |  |  |  |  |  |  | *1820  | *1820  | 14.13   |        |
|  | lb   |  |  |  |  |  |  |  |  |  |  |  |  |  | *4010  | *4010  | (46.4)  |        |
| 12.0 m (40.0 ft)                       | kg   |  |  |  |  |  |  |  |  |  |  |  |  |  | *1840  | *1840  | 15.27   |        |
|  | lb   |  |  |  |  |  |  |  |  |  |  |  |  |  | *4060  | *4060  | (50.1)  |        |
| 10.5 m (35.0 ft)                       | kg   |  |  |  |  |  |  |  |  |  |  | *1100  | *1100  | *1870  | 1830   | 16.18  |         |        |
|  | lb   |  |  |  |  |  |  |  |  |  |  | *2430  | *2430  | *4120  | 4030   | (53.1)   |         |        |
| 9.0 m (30.0 ft)                        | kg   |  |  |  |  |  |  |  |  |  |  | *1560  | *1560  | *1920  | 1600   | 16.89  |         |        |
|  | lb   |  |  |  |  |  |  |  |  |  |  | *3440  | *3440  | *4230  | 3530   | (55.4)   |         |        |
| 7.5 m (25.0 ft)                        | kg   |  |  |  |  |  |  |  |  |  | *1940  | *1940  | *1870  | *1870  | *1970  | 1440   | 17.44   |        |
|  | lb   |  |  |  |  |  |  |  |  |  | *4280  | *4280  | *4120  | *4120  | *4340  | 3170   | (57.2)  |        |
| 6.0 m (20.0 ft)                        | kg   |  |  |  |  |  |  |  |  |  | *2090  | *2090  | *2060  | 2020   | *2030  | 1310   | 17.83   |        |
|  | lb   |  |  |  |  |  |  |  |  |  | *4610  | *4610  | *4540  | 4450   | *4480  | 2890   | (58.5)  |        |
| 4.5 m (15.0 ft)                        | kg   |  |  |  |  |  |  |  | *2390  | *2390  | *2270  | *2270  | *2190  | 1930   | *2090  | 1220   | 18.08   |        |
|  | lb   |  |  |  |  |  |  |  | *5270  | *5270  | *5000  | *5000  | *4830  | 4250   | *4610  | 2690   | (59.3)  |        |
| 3.0 m (10.0 ft)                        | kg   |  |  |  | *3320  | *3320  | *2940  | *2940  | *2670  | *2670  | *2480  | 2290   | *2340  | 1830   | 2120   | 1150   | 18.20   |        |
|  | lb   |  |  |  | *7320  | *7320  | *6480  | *6480  | *5890  | *5890  | *5470  | 5050   | *5160  | 4030   | 4670   | 2540   | (59.7)  |        |
| 1.5 m (5.0 ft)                         | kg   | *6230  | *6230  | *4760  | *4760  | *3900  | *3900  | *3340  | *3340  | *2970  | 2670   | *2700  | 2140   | *2510  | 1730   | 2080   | 1110    | 18.19  |
|  | lb   | *13730   | *13730   | *10490   | *10490   | *8600  | *8600  | *7360  | *7360  | *6550  | 5890   | *5950  | 4720   | *5530  | 3810   | 4590   | 2450    | (59.7) |
| Linea de terra                         | kg   | *7390  | 6790   | *5530  | 5040   | *4440  | 3900   | *3740  | 3090   | *3260  | 2480   | *2920  | 2010   | *2670  | 1630   | 2070   | 1100    | 18.04  |
|  | lb   | *16290   | 14970  | *12190   | 11110  | *9790  | 8600   | *8250  | 6810   | *7190  | 5470   | *6440  | 4430   | *5890  | 3590   | 4560   | 2430    | (59.2) |
| -1.5 m (-5.0 ft)                       | kg   | *8230  | 6220   | *6170  | 4620   | *4910  | 3590   | *4090  | 2870   | *3530  | 2320   | *3120  | 1890   | 2770   | 1540   | 2100   | 1110    | 17.76  |
|  | lb   | *18140   | 13710  | *13600   | 10190  | *10820   | 7910   | *9020  | 6330   | *7780  | 5110   | *6880  | 4170   | 6110   | 3400   | 4630   | 2450    | (58.3) |
| -3.0 m (-10.0 ft)                      | kg   | *8770  | 5900   | *6630  | 4340   | *5290  | 3370   | *4390  | 2690   | *3760  | 2190   | 3190   | 1790   | 2700   | 1480   | 2170   | 1140    | 17.33  |
|  | lb   | *19330   | 13010  | *14620   | 9570   | *11660   | 7430   | *9680  | 5930   | *8290  | 4830   | 7030   | 3950   | 5950   | 3260   | 4780   | 2510    | (56.9) |
| -4.5 m (-15.0 ft)                      | kg   | *9070  | 5750   | *6930  | 4180   | *5550  | 3230   | 4530   | 2580   | 3730   | 2100   | 3120   | 1730   | 2660   | 1440   | 2280   | 1220    | 16.75  |
|  | lb   | *20000   | 12680  | *15280   | 9220   | *12240   | 7120   | 9990   | 5690   | 8220   | 4630   | 6880   | 3810   | 5860   | 3170   | 5030   | 2690    | (55.0) |
| -6.0 m (-20.0 ft)                      | kg   | *9150  | 5710   | *7080  | 4120   | 5580   | 3160   | 4460   | 2510   | 3670   | 2050   | 3090   | 1700   | 2650   | 1430   | 2470   | 1330    | 15.99  |
|  | lb   | *20170   | 12590  | *15610   | 9080   | 12300  | 6970   | 9830   | 5530   | 8090   | 4520   | 6810   | 3750   | 5840   | 3150   | 5450   | 2930    | (52.5) |
| -7.5 m (-25.0 ft)                      | kg   | *9030  | 5770   | *7060  | 4130   | 5570   | 3150   | 4450   | 2510   | 3670   | 2050   | 3110   | 1710   |  |  | 2740   | 1520    | 15.04  |
|  | lb   | *19910   | 12720  | *15560   | 9110   | 12280  | 6940   | 9810   | 5530   | 8090   | 4520   | 6860   | 3770   |  |  | 6040   | 3350    | (49.3) |
| -9.0 m (-30.0 ft)                      | kg   | *8690  | 5920   | *6860  | 4220   | *5590  | 3210   | 4500   | 2550   | 3730   | 2100   |  |  |  |  | *3130  | 1800    | 13.83  |
|  | lb   | *19160   | 13050  | *15120   | 9300   | *12320   | 7080   | 9920   | 5620   | 8220   | 4630   |  |  |  |  | *6900  | 3970    | (45.4) |
| -10.5 m (-35.0 ft)                     | kg   | *8080  | 6150   | *6430  | 4380   | *5250  | 3340   | *4340  | 2670   | *3570  | 2230   |  |  |  |  | *3290  | 2270    | 12.31  |
|  | lb   | *17810   | 13560  | *14180   | 9660   | *11570   | 7360   | *9570  | 5890   | *7870  | 4920   |  |  |  |  | *7250  | 5000    | (40.4) |
| -12.0 m (-40.0 ft)                     | kg   | *7090  | 6490   | *5670  | 4630   | *4580  | 3560   |  |  |  |  |  |  |  |  |  |         |        |
|  | lb   | *15630   | 14310  | *12500   | 10210  | *10100   | 7850   |  |  |  |  |  |  |  |  |  |         |        |
| -13.5 m (-45.0 ft)                     | kg   | *5480  | *5480  | *4290  | *4290  |  |  |  |  |  |  |  |  |  |  |  |         |        |
|  | lb   | *12080   | *12080   | *9460  | *9460  |  |  |  |  |  |  |  |  |  |  |  |         |        |

- Le capacità di sollevamento sono basate su SAE J1097, ISO 10567.
- La capacità di sollevamento della Serie Robex non supera il 75% del carico di rovesciamento con macchina su terreno solido orizzontale oppure l'87% della piena capacità idraulica.
- Il punto di caricamento è un occhiello di sollevamento situato sul retro della benna.
- (\* ) indica il carico limitato dalla capacità idraulica.

## ATTREZZATURA STANDARD

### Cabina standard ISO

Cabina in acciaio ogni tempo con visibilità totale  
Finestrini con vetro di sicurezza  
Tergicristallo sollevabile  
Finestrino anteriore scorrevole pieghevole  
Finestrino laterale scorrevole  
Chiave unica per tutte le porte  
Box per la conservazione di cibi e bevande  
Vano portaoggetti e portacenere  
Tettuccio trasparente  
Radio / MP3 con telecomando e ingresso USB  
Telefonino vivavoce con caricatore USB  
Aletta parasole

### Sistema di ottimizzazione potenza assistito da computer (sistema CAPO)

3 modalità di potenza, 3 modalità di lavoro, modalità utente  
Sistema di decelerazione automatica e a pulsante  
Sistema automatico di preriscaldamento  
Sistema di protezione antisurriscaldamento

### Sistema di autodiagnostica

### Controllo automatico della climatizzazione

Climatizzazione e riscaldamento  
Sbrinatori

### Dispositivo di avviamento a freddo (riscaldatore griglia aria)

### Monitoraggio centralizzato

### Schermo LCD

Tachimetro o distanza percorsa  
Orologio  
Strumenti  
- Indicatore livello carburante  
- Indicatore temperatura refrigerante motore  
- Indicatore temperatura olio idraulico  
Spie di allarme  
- Avvertimento motore  
- Sovraccarico  
- Errore di comunicazione  
- Bassa carica batterie  
- Intasamento filtro aria  
Indicatori  
- Potenza massima  
- Bassa velocità/alta velocità  
- Riscaldatore carburante  
- Minimo automatico

### Chiusure porta e cabina, un'unica chiave

### Due specchietti retrovisori esterni

### Sedile a sospensioni regolabile con cintura di sicurezza

### Joystick regolabili

### Sistema sistema regolabile in altezza della console

### 4 luci di lavoro frontali

### Claxon elettrico

### Batterie (2 x 12V x 160 AH)

### Interruttore principale batterie

### Schermo di pulizia asportabile per radiatore dell'olio

### Freno di rotazione automatico

### Serbatoio amovibile

### Prefiltro carburante con riscaldatore carburante

### Sistema di trattenuta braccio principale

### Sistema di trattenuta braccio basculante

### Contrapeso (5200 kg; 11,460 lb)

### Pattini dei cingoli (600 mm; 24")

### Protezione cingoli

### Ventola a frizione viscosa

### Accumulatore per abbassare l'attrezzatura di lavoro

### Sottoprotezione telaio inferiore (normale)

## ATTREZZATURA OPZIONALE

### Pompa riempimento carburante (50 l/min)

### Girofaro

Valvola di sicurezza bloccaggio cilindro braccio principale  
con indicatore sovraccarico

### Valvola di sicurezza bloccaggio cilindro braccio basculante

### Kit per tubatura a effetto semplice (martello, ecc.)

### Kit per tubatura a effetto doppio (benna mordente, ecc.)

### Innesti rapidi

### Presa di alimentazione da 12 volt (convertitore 24V CC - 12V CC)

### Allarme traslazione

### Braccio principali

6,25 m; 20' 6"

6,25 m; 20' 6" Lavori pesanti

10,2 m; 33' 6" Lungo raggio

### Braccio basculante

2,1 m; 6' 11"

2,5 m; 8' 2"

3,05 m; 10' 0"

3,75 m; 12' 4"

3,05 m; 10' 0" Lavori pesanti

7,85 m; 25' 9" Lungo raggio

### Controllo automatico della climatizzazione

Condizionatore d'aria (solo)

Riscaldatore (solo)

### Cabina FOPS/FOG (ISO/DIS 10262)

FOPS (Struttura protettiva contro la caduta di oggetti)

FOG (Protezione contro la caduta di oggetti)

### Tettuccio con copertura in acciaio

### Luci cabina

### Protezione antipioggia - finestrino anteriore

### Cingoli

Pattino a tripla costola (700 mm; 28")

Pattino a tripla costola (800 mm; 32")

Pattino a tripla costola (900 mm; 36")

Pattino a doppia costola (700 mm; 28")

Protezione completa cingoli

### Protezione aggiuntiva sotto al telaio inferiore

### Sistema di preriscaldamento refrigerante

### Dotazione attrezzi

### Telecamera posteriore

### Sedile

Sedile con sospensioni pneumatiche regolabile

Sedile con sospensioni pneumatiche regolabile con riscaldatore

Sedile con sospensioni meccaniche con riscaldatore

### Modello sostituzione valvole (2 modelli)

### Hi-mate (sistema di gestione remota)

\* La dotazione di serie e quella optional possono variare. Contattare il concessionario Hyundai per maggiori informazioni.

La macchina raffigurata può variare secondo le norme internazionali.

\* Le foto possono contenere accessori e attrezzature opzionali non disponibili per tutte le regioni.

\* I materiali e le specifiche sono soggetti a modifica senza preavviso.

\* Tutte le misure del sistema britannico sono arrotondate al valore più vicino di libbra o pollice.

SI PREGA DI CONTATTARE



Hyundai Heavy Industries Europe N.V.

VOSSENDAAL 11, 2440 GEEL, BELGIUM TEL: (32) 14-56-2200 FAX: (32) 14-59-3405